



TS-FTWI5Y 系列温湿度传感器 产品使用说明书

厦门泰勒士自动化科技有限公司
版本号 V1.2

产品概述

- ※ TS-FTWI5Y型壁挂式温湿度变送器采用原装进口的温湿度传感模块,通过高性能单片机的信号处理,整机性能更优越,长期稳定性更出色。
- ※ 该系列变送器采用灵活的壁挂式安装,使用方便,输出标准MODBUS-RTU通信信号,轻松搭建高性价比的温湿度实时远程监控系统。
- ※ 该系列产品为一体化温湿度变送器,广泛应用于楼宇自动化、气候与暖通信号采集、博物馆和宾馆的气候站、大温温室以及医药行业等。

产品参数

※ 温度

量程: $-40\sim 80^{\circ}\text{C}$
 准确度: $\pm 0.3^{\circ}\text{C}$ (全量程均值)
 产品功耗: 15mA(典型值)
 分辨率: 0.1°C
 响应时间 $6\tau(63\%)$: min=5s, max= 30 s
 长期稳定性: $<0.04^{\circ}\text{C}/\text{年}$
 温度输出信号: MODBUS-RS485信号

※ 相对湿度

量程: $0\sim 99.9\%\text{RH}$
 准确度(包括非线性度,迟滞和重复性): $\pm 3\%\text{RH}$
 工厂校验不确定度:
 $\pm 0.6\%\text{RH}(0\sim 40\%\text{RH}) / \pm 1.0\%\text{RH}(40\sim 97\%\text{RH})$
 响应时间(90%)静止空气: 8 s
 分辨率: $0.1\%\text{RH}$
 长期稳定性: $<0.05\%\text{RH}/\text{年}$

工作和存储环境

工作环境温度: $-40\sim +85^{\circ}\text{C}$
 工作环境湿度: $0\sim 99.9\%$ 无冷凝
 工作电压: 12~36VDC
 存储温度: $10 - 50^{\circ}\text{C}$ ($0 - 125^{\circ}\text{C}$ peak)
 存储湿度: $20 - 60\%\text{RH}$

(注: 以上各项参数如没特殊说明,均在 25°C 条件下测量)

外形尺寸

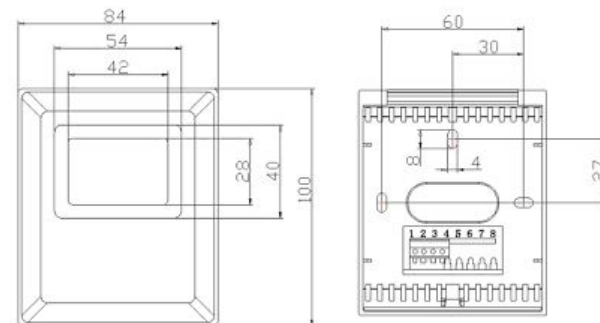

单位: mm



开机初始化

传感器错误

正常状态

电气接线图

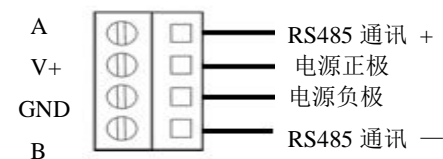

RS485 通信信号输出接线图

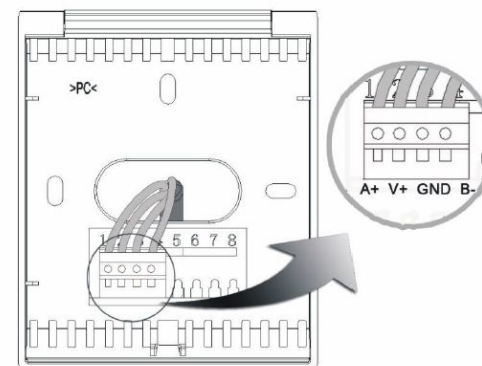

终端接线

通讯地址设置

当仪表输出方式为RS485时，需要对仪表的通讯地址进行设置。仪表通讯地址由主板上的八位拨码开关实现，八位拨码开关对应的状态对应八位二进制通讯地址。最多可设置255个设备，TS-FTW15系列传感器经测试能成功与国内外各主流上位机组态软件握手通讯，以及PLC和人机界面等配合组态，只需按照通讯规约格式编程即可。

注意：在选择设置变送器地址操作前，请先关闭变送器电源。

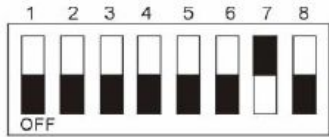

地址设置举例：

拨码开关地址	十进制地址
0000001	1
0000010	2
0000011	3
0000100	4
.....
1111111	255

注意：通讯波特率默认为9600bps，支持特殊要求定制，如果您在工程中需要其他波特率，下单时请向我们说明，我们会为您做好修改。

※ RS485组网示意图

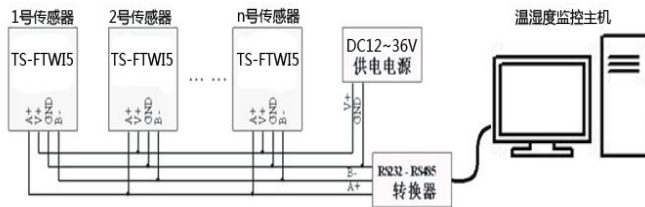

墙面安装

- 1、安装前先将变送器后盖打开，将需要连接的电缆穿过变送器后盖的电缆孔。如果现场安装不是走暗线，电缆可从壳体底部透气孔中间大孔位置穿过，线缆应选择较细型号或者漆包皮可多剥一段长度。
- 2、壳体可以直接安装于墙面或其它位置。
- 3、用 3 个 M4 螺丝(附件有提供)将变送器紧固在墙面上，固定上盖注意先对准顶部，再用力将底部合上，务必对准固定扣。见下图：

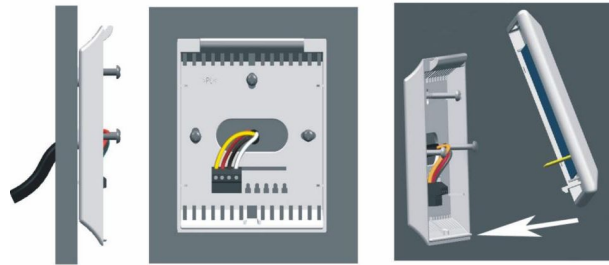

温湿度精度分析

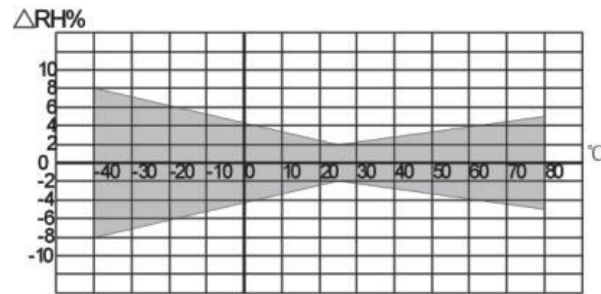

湿度随温度变化误差分布图

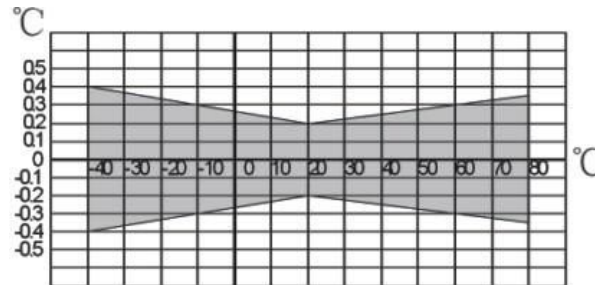

温度误差图

使用注意事项

产品各测量值可能会受如下因素影响，为确保测量的精确度和稳定性，应予以避免和处理：

- 1、温度误差
 - ◎ 放置在测试环境中稳定时间太短。
 - ◎ 靠近热源、冷源、或直接处于阳光下。
- 2、湿度误差
 - ◎ 放置在测试环境中稳定时间太短。
 - ◎ 禁止长期处于蒸汽、水雾、水帘或冷凝环境中。
- 3、污染
 - ◎ 处于粉尘或其它污染环境中，必须对产品进行定期清理。
- 4、精度保持
 - ◎ 传感器产品使用一定年限后，产品测量精度会产生一定的漂移，为了保证测量精度，建议在产品使用 1~2 年后客户需对进行产品进行精度校正或者返厂精度校正。

品质保证

本公司对其产品的直接购买者提供为期12个月(一年)的质量保证(自发货之日起计算)。以公司出版的该产品的数据手册的技术规格为准。如果在保质期内，产品被证明质量实有缺陷，公司将提供免费的维修或更换。用户需满足下述条件：

- ① 该产品在发现缺陷14天内书面通知公司；
- ② 该产品应由购买者付费寄回到公司；
- ③ 该产品应在保质期内。

本公司只对那些应用在符合该产品技术条件的场合而产生缺陷的产品负责。公司对其产品应用在那些特殊的应用场合不做任何的保证、担保或是书面陈述。